

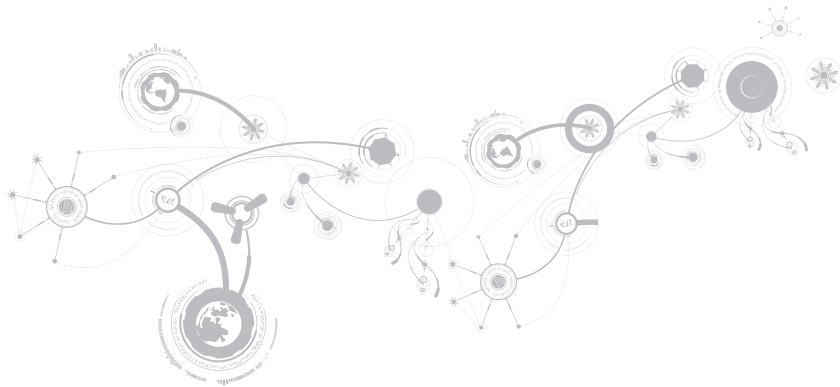





ALIENWARE[®]

ACIENWARE® РУКОВОДСТВО М11х MOBILE MANUAL



Примечания, предупреждения и предостережения

-  **ПРИМЕЧАНИЕ.** содержит важную информацию, которая поможет использовать компьютер более эффективно.
-  **ВНИМАНИЕ.** Указывает на опасность повреждения оборудования или потери данных и объясняет, как этого избежать.
-  **ПРЕДУПРЕЖДЕНИЕ.** Указывает на потенциальную опасность повреждения имущества, получения легких травм или смертельного исхода.

Содержание настоящего документа может быть изменено без уведомления.

© Dell Inc. Все права защищены. 2011 г.

Воспроизведение материалов данного руководства в любой форме без предварительного письменного разрешения корпорации Dell Inc. строго запрещено.

Товарные знаки, упомянутые в данном руководстве пользователя: Alienware®, AlienFX® и логотип AlienHead являются торговыми знаками или зарегистрированными товарными знаками корпорации Alienware Corporation; Dell™ является зарегистрированным товарным знаком корпорации Dell Inc.; Microsoft®, Windows® и логотип кнопки пуск Windows  являются товарными знаками или зарегистрированными товарными знаками корпорации Microsoft Corporation в США и (или) других странах; Intel® и SpeedStep® являются зарегистрированными товарными знаками, а Core™ является товарным знаком корпорации Intel Corporation в США и других странах; Blu-ray Disc™ является зарегистрированным товарным знаком ассоциации Blu-ray Disc Association; Bluetooth® является зарегистрированным товарным знаком, принадлежащим корпорации Bluetooth SIG, Inc.

Другие товарные знаки и фирменные названия упомянуты в данном руководстве пользователя в качестве ссылки как на компании, обладающие данными знаками и названиями, так и на их продукцию. Dell Inc. заявляет об отказе от всех прав собственности на любые товарные знаки и названия, кроме своих собственных.

Модель: P06T **Тип:** P06T003

Ред. A01 2011 - 05

СОДЕРЖАНИЕ

ГЛАВА 1: НАСТРОЙКА ВАШЕГО ПОРТАТИВНОГО КОМПЬЮТЕРА	9
Перед настройкой Вашего портативного компьютера	10
Подключите переходник для вилки адаптера питания переменного тока	13
Нажмите кнопку питания	14
Подключите сетевой кабель (дополнительно)	15
Настройте Microsoft Windows	16
Настройка беспроводного дисплея Wireless Display (дополнительно)	17
Подключитесь к Интернету (дополнительно)	19
ГЛАВА 2: ЗНАКОМСТВО С ВАШИМ КОМПЬЮТЕРОМ	23
Левая сторона корпуса	24
Правая сторона компьютера	28
Вид сзади	29
Функции дисплея	30
Функции подставки для компьютера и клавиатуры	32
Кнопка питания	34
Функциональные клавиши	36

СОДЕРЖАНИЕ

ГЛАВА 3: ИСПОЛЬЗОВАНИЕ ПОРТАТИВНОГО КОМПЬЮТЕРА	39
Центр управления Alienware Command Center	40
Подключение внешних дисплеев	40
Функция распознавания лица FastAccess (опция)	44
Аккумуляторная батарея	44
Управление беспроводным соединением	46
Управление потреблением энергии	47
Технология NVIDIA Optimus	49
Настройка BIOS	51
ГЛАВА 4: УСТАНОВКА И ЗАМЕНА ОТДЕЛЬНЫХ ЭЛЕМЕНТОВ	65
Перед началом	66
Замена аккумуляторной батареи	70
Установка дополнительной памяти/замена памяти	73
Обновление или замена жесткого диска	76
РАЗДЕЛ 5: УСТРАНЕНИЕ НЕПОЛАДОК	81
Основные полезные советы	82
Создание резервных копий и общее обслуживание	83
Программные диагностические инструменты	85
Ответы на частые вопросы	87

РАЗДЕЛ 6: ВОССТАНОВЛЕНИЕ СИСТЕМЫ	95
AlienRespawn	96
Сервис My Dell Downloads	100
РАЗДЕЛ 7: ТЕХНИЧЕСКИЕ ХАРАКТЕРИСТИКИ	101
ПРИЛОЖЕНИЕ	115
ОБЩИЕ ПРАВИЛА ТЕХНИКИ БЕЗОПАСНОСТИ И ИСПОЛЬЗОВАНИЯ ЭЛЕКТРИЧЕСКИХ УСТРОЙСТВ	116
Как связаться с Alienware	119

Уважаемый потребитель продукции Alienware!

Добро пожаловать в семью Alienware. Мы рады включить вас в растущие ряды пользователей интеллектуальной и высокопроизводительной портативной продукции.

Разработавшие Ваш компьютер технические специалисты Alienware позаботились о том, чтобы это высокопроизводительное оборудование mobile было надлежащим образом оптимизировано и работало с максимальной производительностью. Мы создаем компьютеры только лишь с одной нерушимой целью: делать их как для себя. Технические специалисты будут трудиться до тех пор, пока Ваш новый компьютер не достигнет или не превысит наши чрезвычайно высокие требования!

Мы самым тщательным образом проверили Ваш компьютер для того, чтобы Вы могли наслаждаться самым высоким уровнем производительности. Кроме стандартного периода приработки, Ваша система прошла проверку с использованием таких настоящих инструментов, как, например, синтетических тестов производительности.

Мы приглашаем вас поделиться с нами опытом работы на вашем высокопроизводительном оборудовании mobile, поэтому просим вас связываться с нами по электронной почте или звонить в Alienware в случае возникновения любых вопросов или проблем. Весь наш персонал разделяет Ваше увлечение передовыми технологиями, и мы надеемся, что Вы получите такое же удовольствие от Вашего нового портативного устройства, какое Alienware получало от создания его для Вас.

С уважением,

Сотрудники Alienware

—XΨCΛO I 8: ΔOXXΛCΓI ΓC ΛEΓI EΨCΛEΓC

ГЛАВА 1: НАСТРОЙКА ВАШЕГО ПОРТАТИВНОГО КОМПЬЮТЕРА



Перед настройкой Вашего портативного компьютера

Поздравляем Вас с покупкой компьютера Alienware M11x!

Перед началом работы с новым портативным компьютером ознакомьтесь со всеми указаниями по технике безопасности и настройке. Начните с аккуратной распаковки коробки и извлечения всех компонентов.

Перед настройкой Вашего портативного компьютера или отдельных элементов необходимо просмотреть прилагаемый счет-фактуру, чтобы убедиться, что все заказанные компоненты в наличии и не имеют физических повреждений вследствие транспортировки. При обнаружении отсутствия или повреждения отдельных компонентов необходимо уведомить службу работы с клиентами в течение 5 дней с момента поставки. Любые претензии, касающиеся отсутствия или повреждения отдельных элементов, предъявленные позднее 5 дней с момента поставки, рассматриваться не будут. В список самых распространенных предметов для проверки входят:

- Портативный компьютер и адаптер переменного тока с кабелем питания
- Код компакт-диска Microsoft на нижней поверхности компьютера
- Монитор с кабелем питания и видеокабелем (если заказано)
- Клавиатура (если заказано)
- Мышь (если заказано)

- Мультимедийные динамики и низкочастотный громкоговоритель-сабвуфер (если заказано)
- Джойстики (если заказано)

Также вам может потребоваться плоская и (или) фигурная отвертка для подключения периферийных кабелей к портативному компьютеру.

Документация на изделие и диски

Поставляемая с вашим Alienware документация предназначена для ответа на наибольшее количество вопросов, которые могут возникнуть по мере изучения возможностей вашего нового компьютера. Вы можете обратиться к документации для получения необходимой технической или общей информации для ответов на вопросы в будущем. Также она поможет Вам в решении возможных проблем. Поставляемый в комплекте с Вашим портативным компьютером диск упоминается в некоторых разделах документации и может потребоваться для выполнения определенных задач. Как и прежде, сотрудники нашей службы технической поддержки готовы помочь Вам.

Расположение Вашего портативного компьютера

 **ПРЕДУПРЕЖДЕНИЕ.** Не ставьте портативный компьютер рядом или над радиатором или вентиляционным отверстием системы отопления. Если портативный компьютер устанавливается в шкафу, то убедитесь в наличии надлежащей вентиляции. Не ставьте портативный компьютер во влажное место или туда, где портативный компьютер может попасть под дождь или воду. Следите за тем, чтобы не пролить какую-либо жидкость на поверхность или внутрь портативного компьютера.

При расположении портативного компьютера убедитесь в том, что:

- Он расположен на ровной и устойчивой поверхности.
- Разъемы кабеля питания и других кабелей не зажаты между корпусом компьютера и стеной или любым другим предметом.
- Ничего не препятствует свободному движению воздуха перед, за и под компьютером.
- Обеспечено достаточно свободного места для установки портативного компьютера таким образом, чтобы можно было свободно получить доступ к дисководу оптических дисков и жестким дискам.

Подключите переходник для вилки адаптера питания переменного тока

⚠ ПРЕДУПРЕЖДЕНИЕ. Адаптер переменного тока работает с электрическими розетками, используемыми во всем мире. Тем не менее, разъемы электропитания и сетевые фильтры для разных стран отличаются. Использование несовместимого кабеля, а также неправильное подключение кабеля к удлинителю или электросети может привести к повреждению оборудования или пожару.

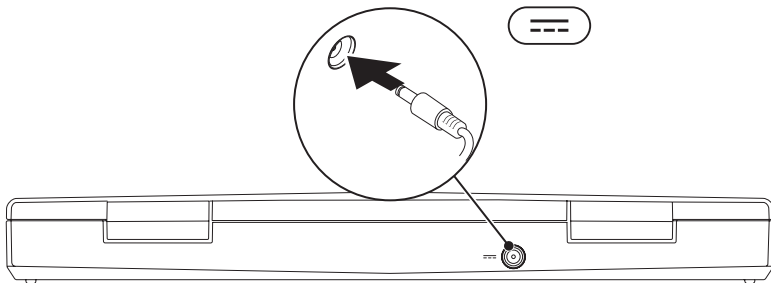

Нажмите кнопку питания

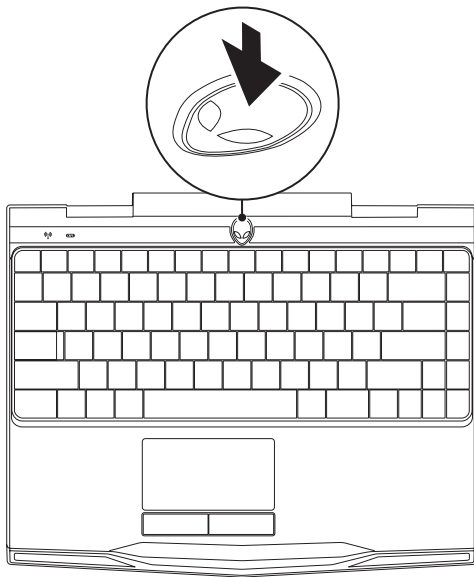

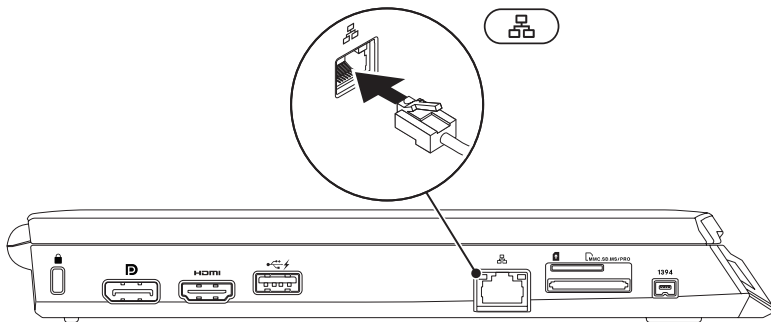

Подключите сетевой кабель (дополнительно)





Настройте Microsoft Windows

На Вашем компьютере установлена операционная система Microsoft Windows. Для первоначальной настройки Windows следуйте инструкциям, отображаемым на экране. Выполнение данных действий является обязательным и может занять некоторое время. В нескольких окнах установщика Windows Вам потребуется выполнить ряд операций, в том числе принятие лицензионного соглашения, определение глобальных параметров и настройку подключения к сети Интернет.

 **ВНИМАНИЕ.** Не прерывайте процесс установки операционной системы. В противном случае Ваш компьютер невозможно будет использовать, и Вам потребуется выполнить установку операционной системы повторно.

 **ПРИМЕЧАНИЕ.** Для достижения Вашим компьютером оптимальной производительности рекомендуется загрузить и установить последние версии BIOS и драйверов для Вашего компьютера, доступные по адресу support.dell.com.

 **ПРИМЕЧАНИЕ.** Для получения дополнительной информации об операционной системе и ее характеристиках посетите страницу support.dell.com/MyNewDell.

 **ПРИМЕЧАНИЕ.** Сразу после настройки операционной системы Microsoft Windows рекомендуется создать полную резервную копию системы.

Настройка беспроводного дисплея Wireless Display (дополнительно)

Опция беспроводного экрана Intel позволяет передавать изображение с дисплея Вашего компьютера на экран телевизора без необходимости использования кабелей. Перед настройкой беспроводного экрана необходимо подключить к телевизору беспроводной адаптер.



Для настройки беспроводного дисплея на Вашем компьютере Вам понадобится следующее:

Передатчик

Плата беспроводной сети Intel Centrino

Приемник

Адаптер Push2TV для беспроводного дисплея Intel Wireless Display

 **ПРИМЕЧАНИЕ.** Если компьютер поддерживает функцию работы с беспроводным дисплеем, то на рабочем столе Windows будет находиться ярлык Intel Wireless Display .

ГЛАВА 1: НАСТРОЙКА ВАШЕГО ПОРТАТИВНОГО КОМПЬЮТЕРА

Для настройки беспроводного дисплея:

1. Включите Ваш компьютер.
2. Убедитесь, что включено беспроводное соединение. Для получения дополнительной информации см. раздел «Управление беспроводным соединением» на стр. 46.
3. Подключите к телевизору беспроводной адаптер дисплея.
4. Включите телевизор и адаптер беспроводного дисплея.
5. Выберите соответствующий источник видеосигнала для вашего ТВ, например, HDMI1, HDMI2 или S-Video.
6. Нажмите на ярлык Intel Wireless Display  на рабочем столе. Откроется окно **Intel Wireless Display**.
7. Выберите функцию **Scan for available displays** (Поиск доступных дисплеев).
8. Выберите ваш беспроводной адаптер дисплея из списка **Detected wireless displays** (Обнаруженные беспроводные дисплеи).
9. Введите отображаемый на экране Вашего ТВ код безопасности.

Подключитесь к Интернету (дополнительно)

Настройка проводного подключения

- В случае использования удаленного доступа перед выполнением настройки удаленного доступа к сети Интернет следует подключить телефонный кабель к дополнительному внешнему USB модему и к гнезду настенной телефонной розетки.
- При использовании соединения через DSL или кабельный/спутниковый модем обратитесь к поставщику услуг Интернет или услуг телефонной сотовой связи для получения подробных инструкций по настройке.

Для завершения настройки Вашего проводного Интернет-соединения следуйте указаниям «Настройка Интернет-соединения» на стр. 21.

Настройка беспроводного соединения

 **ПРИМЕЧАНИЕ.** Для настройки Вашего беспроводного маршрутизатора см. документацию, поставляемую в комплекте с Вашим маршрутизатором.

Перед началом использования беспроводного подключения к Интернету вам следует подключить беспроводной маршрутизатор.

Для настройки подключения к беспроводному маршрутизатору:

1. Убедитесь, что в Вашем компьютере включено беспроводное соединение.
2. Сохраните и закройте все открытые файлы и завершите работу всех программ.
3. Нажмите **Пуск**  → **Панель управления**.
4. В диалоговом окне введите **сеть**, и затем нажмите **Сеть и управление общим доступом** → **Подключиться к сети**.
5. Для завершения процесса установки следуйте инструкциям, появляющимся на экране.

Настройка подключения к сети Интернет

Поставщики Интернет-услуг и их предложения могут отличаться в разных странах. Свяжитесь со своим поставщиком Интернет-услуг и узнайте о доступных в Вашей стране услугах.

Если не удастся подключиться к Интернету, однако ранее подключение выполнялось успешно, возможно, у поставщика Интернет-услуг возник перерыв в обслуживании клиентов. Свяжитесь со своим поставщиком Интернет-услуг и узнайте о состоянии услуг или попробуйте подключиться позже.

Сведения, предоставленные поставщиком Интернет-услуг, должны быть всегда под рукой. При отсутствии поставщика услуг Интернета, мастер **подключения к Интернету** поможет предпринять необходимые действия.

1. Сохраните и закройте все открытые файлы и завершите работу всех программ.
2. Нажмите **Пуск**  → **Панель управления**.
3. В окне поиска наберите **Сеть**, и затем нажмите **Сеть и управление общим доступом** → **Настройте новое соединение или Сеть** → **Установите соединение с сетью Интернет**.
Отобразится окно **Подключение к Интернету**.

 **ПРИМЕЧАНИЕ.** Если Вы не уверены в выборе типа соединения, нажмите кнопку **Помочь в выборе** или свяжитесь с вашим поставщиком услуг Интернета.

4. Следуйте указаниям на экране и используйте информацию по установке, предоставленную Вашим поставщиком Интернет-услуг.

አላሁርአቦባ ልግግር፣ ልግግር ለእኛ
እርዳታ ለእኛ ለሁሉም

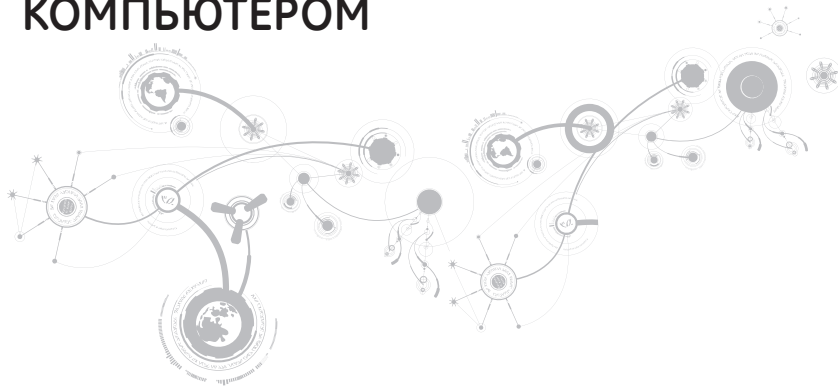

ГЛАВА 2: ЗНАКОМСТВО С ВАШИМ КОМПЬЮТЕРОМ

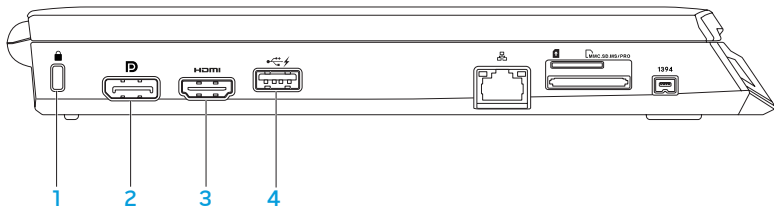

В данной главе приводится информация о портативном компьютере, которая поможет вам ознакомиться с различными функциями, а также быстро начать работу.

Левая сторона корпуса



-  **Разъем для защитного кабеля** — для присоединения защитного кабеля (приобретается отдельно) к компьютеру.
ПРИМЕЧАНИЕ. Перед покупкой защитного кабеля, убедитесь, что он совместим с соответствующим разъемом Вашего компьютера.
-  **Разъем DisplayPort** — позволяет подключить Ваш компьютер к внешним мониторам и проекторам с таким же разъемом.

- 3  **Разъем HDMI** — служит для подключения ТВ для передачи многоканальных аудио- и видеосигналов.

ПРИМЕЧАНИЕ. Для монитора без встроенных колонок будет считываться только видеосигнал.

- 4  **Разъем USB PowerShare** — используется для подключения USB-устройств: манипулятора-«мышь», клавиатуры, принтера, внешнего устройства или MP3-плеера. Разъем USB Powershare позволяет Вам осуществлять зарядку USB-устройств, когда компьютер включен/выключен или находится в режиме экономии электроэнергии.

ПРИМЕЧАНИЕ. Определенные USB-устройства могут не заряжаться в том случае, если компьютер отключен или находится в режиме экономии электроэнергии. В этом случае для осуществления зарядки необходимо включить компьютер.

ПРИМЕЧАНИЕ. Вы можете включить или выключить опцию зарядки устройств USB, если компьютер выключен или находится в режиме сна, в настройках BIOS.

ПРИМЕЧАНИЕ. Если Вы выключите Ваш компьютер в процессе зарядки устройства USB, то зарядка устройства прекращается. Для возобновления процесса зарядки следует отключить устройство от разъема USB и подключить его повторно.

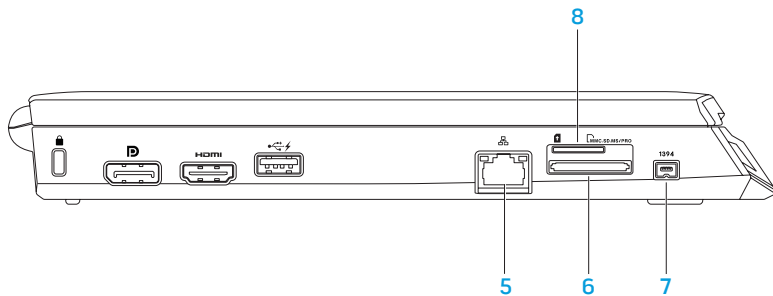

ПРИМЕЧАНИЕ. Функция USB PowerShare автоматически отключается, если осталось менее 10% заряда аккумуляторной батареи.

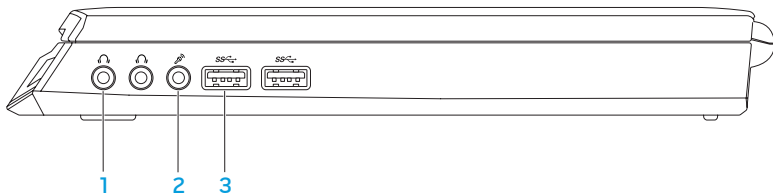

- 5  **Разъем подключения к сети** — позволяет подключить Ваш компьютер к сети или широкополосному устройству.
- 6  **Устройство для считывания мультимедийных карт памяти 8-в-1** — удобный и быстрый способ просмотра и обмена цифровыми фотографиями, музыкальными композициями, видеороликами и документами. Информацию о поддерживаемых картах памяти см. раздел «Характеристики» на стр. 101.
- 7  **Разъем IEEE 1394** — позволяет подключать высокоскоростные последовательные мультимедийные устройства, например, цифровые видеокамеры.
- 8  **Гнездо для SIM-карты** — позволяет установить модуль идентификации абонента (SIM) для работы с Интернетом, проверки электронной почты и подключения к виртуальным частным сетям. Для получения доступа к Интернету Вы должны находиться в пределах действия сети Вашего мобильного оператора.

Правая сторона компьютера



-  **Разъем для вывода аудиосигнала и подключения наушников (2)** — используется для подключения наушников или активных колонок или акустической системы.
-  **Звуковой вход/разъем подключения микрофона** — позволяет подключить микрофон или источник сигнала для использования в приложениях по работе со звуком.
-  **Разъемы USB 3.0 (2)** — позволяют быстро передавать данные между Вашим компьютером и устройством USB.

Вид сзади



- 1  **Разъем адаптера переменного тока** — используется для подключения адаптера переменного тока для питания компьютера и зарядки батареи.

Функции дисплея

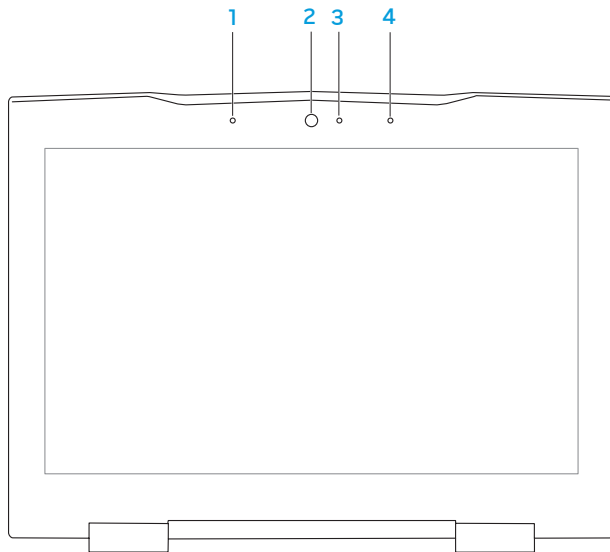

- 1 **Левый цифровой микрофон** — дополняет правый цифровой микрофон для обеспечения высококачественного звука для видеочатов и при записи голоса.
- 2 **Камера** — встроенная камера для записи видео, проведения конференций или общения.
- 3 **Индикатор активности камеры** — указывает на включение или выключение камеры. Непрерывно горящий белый индикатор указывает на то, что камера работает.
- 4 **Правый цифровой микрофон** — дополняет левый цифровой микрофон для обеспечения высококачественного звука для видеочатов и при записи голоса.

Функции подставки для компьютера и клавиатуры

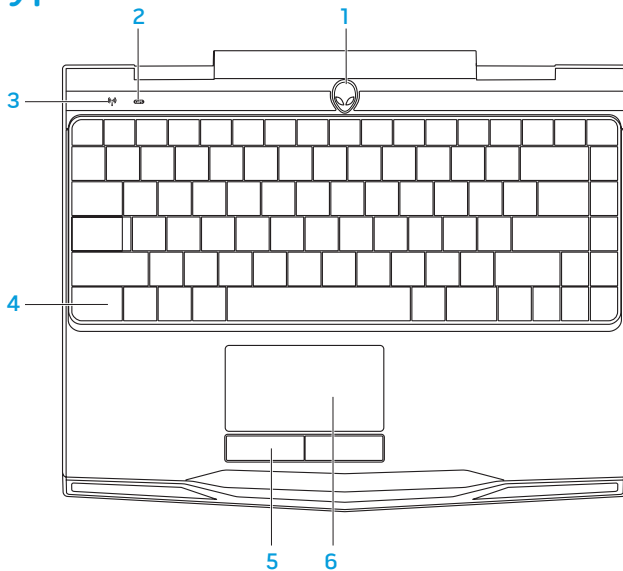

- 1 Кнопка питания** — служит для включения или выключения компьютера. Для получения дополнительной информации см. раздел «Кнопка включения питания» на странице 34.
-  **Индикатор состояния клавиши Caps Lock** — горит, если клавиша Caps Lock нажата.
-  **Индикатор состояния беспроводного соединения** — горит, если беспроводное соединение включено.
- 4 Подсветка клавиатуры** — обеспечивает возможность работы с компьютером в условиях низкой освещенности. Вы можете настроить цвет и эффекты подсветки, используя программное обеспечение AlienFX, находящееся в центре управления Alienware Command Center. Для получения дополнительной информации см. раздел «Центр управления Alienware Command Center» на стр. 40.
- 5 Клавиши сенсорной панели (2)** — позволяют выполнять функции левой и правой кнопки мыши.
- 6 Сенсорная панель** — позволяет выполнять функции мыши по перемещению курсора, перемещения или перетаскивания выбранных объектов и выполнять функцию левой кнопки мыши при помощи двойного касания поверхности.

Кнопка питания

Вы можете запрограммировать данную кнопку для выполнения различных действий, например, выключение компьютера или переход в режим ожидания. Чтобы узнать, как запрограммировать эту кнопку, обратитесь к разделу **Электропитание** на панели инструментов операционной системы Microsoft Windows.

Кнопка питания расположена в центре кожуха петли. Для получения информации о точном расположении см. «Функции подставки для компьютера и клавиатуры» на стр. 32.

Цвет кольца AlienHead указывает на состояние питания. Цвет соответствующего состояния питания можно изменить при помощи программного обеспечения AlienFX.



На адаптере переменного тока:

Синий или пользовательский цвет работы от электросети

Аккумулятор полностью заряжен.

Голубой или пользовательский цвет работы от электросети изменяется на белый или пользовательский цвет работы от аккумулятора

Компьютер включен или выключен, и идет зарядка батареи.

Синий или пользовательский цвет работы от электросети изменяется на черный

Компьютер находится в ждущем режиме.

Работа от аккумулятора:

Оранжевый или пользовательский цвет работы от аккумулятора

Аккумулятор полностью заряжен.

Оранжевый или пользовательский цвет работы на от аккумулятора изменяется на черный

Компьютер находится в ждущем режиме.

Мигающий оранжевый или пользовательский цвет работы от аккумулятора

Заряд аккумулятора мал.

Для получения более подробной информации о спящем режиме и режиме гибернации, см. раздел **Электропитание** на панели инструментов операционной системы Microsoft Windows.

Функциональные клавиши

 **ПРИМЕЧАНИЕ.** В зависимости от конфигурации приобретенного Вами портативного компьютера некоторые из функциональных клавиш могут не работать.

Клавиша <Fn> расположена в нижнем левом углу клавиатуры и используется вместе с другими клавишами для включения определенных функций. Нажимайте клавишу <Fn> одновременно с указанными ниже клавишами:



F1 — Расширить рабочий стол

Чтобы вывести панель разрешения и расширить рабочий стол компьютера с перемещением его части на внешний монитор, а также для изменения настроек дисплея, нажмите комбинацию клавиш <Fn><F1>.



F2 — Проверить состояние батареи

Для управления настройками питания с помощью программного обеспечения AlienFusion, имеющегося в центре управления Alienware Command Center, нажмите клавиши <Fn><F2>. Более подробная информация дана в разделе «Центр управления Alienware Command Center» на стр. 40.



F3 — Управление беспородным соединением - Используется для включения/выключения беспроводного соединения

Чтобы включить или выключить беспроводные соединения, нажмите клавиши <Fn><F3>. Более подробная информация приводится в разделе «Управление беспроводным соединением» на стр. 46.



F12 — Быстрая перемотка или воспроизведение следующего трека

Нажмите <Fn><F12> для быстрой перемотки или воспроизведения следующего трека.



PAUSE — Alienware Command Center

Нажмите <Fn><PAUSE> для вызова Центра управления Alienware Command Center (для получения дополнительной информации см. «Alienware Command Center» на странице 40).



PRT SCRN — AlienFX

Нажмите <Fn><PRT SCRN> для включения или отключения световой сигнализации AlienFX.

AlienFX Эта функция позволяет управлять световой сигнализацией Вашего компьютера, создавая темы, удовлетворяющие всем вашим требованиям.

УЧЕБНИК: ГЛАВА 3: ИСПОЛЬЗОВАНИЕ

ПОРТАТИВНОГО КОМПЬЮТЕРА



Центр управления Alienware Command Center

Центр управления Alienware Command Center предоставляет доступ к исключительному программному обеспечению Alienware и постоянно модернизируемой панели управления. По мере выхода новых приложений Alienware они загружаются непосредственно в центр управления Command Center, позволяя создать библиотеку инструментов по управлению работой системы, оптимизации и настройке. Для вызова центра управления Alienware Command Center нажмите кнопки <Fn><PAUSE>.









Подключение внешних дисплеев

Если Вы желаете получать удовольствие от работы на экране большего размера или увеличить размер рабочей области, то Вы можете подключить внешний дисплей, например, отдельный монитор, ЖК-телевизор или проектор.

Подключение дисплея

Для подключения дисплея к компьютеру воспользуйтесь кабелем, штекеры которого соответствуют гнездам на компьютере и дисплее. Для идентификации разъемов компьютера и дисплея обратитесь к следующей таблице.

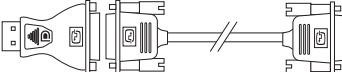
 **ПРИМЕЧАНИЕ.** При подключении одного дисплея, подключайте его ТОЛЬКО К ОДНОМУ гнезду Вашего компьютера.

Тип соединения	Компьютер	Кабель	Дисплей
HDMI-HDMI (кабель HDMI)			
Адаптер DisplayPort - DisplayPort (Кабель для дисплея)			
DisplayPort-DVI (переходник DisplayPort-DVI + кабель DVI)			

 **ПРИМЕЧАНИЕ.** Переходник для разъемов DisplayPort и DVI, а также дополнительные кабели HDMI можно приобрести на веб-узле **dell.com**.

ГЛАВА 3: ИСПОЛЬЗОВАНИЕ ПОРТАТИВНОГО КОМПЬЮТЕРА

1. Выключите компьютер.
2. Выключите дисплей и отключите его от источника электропитания.
3. Подключите один конец кабеля дисплея к гнезду DisplayPort или HDMI на корпусе портативного компьютера Alienware.
4. Подключите другой конец кабеля к аналогичному разъему на Вашем дисплее.
5. В случае необходимости подключите один конец кабеля питания к разъему питания на дисплее.
6. Подключите другой конец силового кабеля к трехвилочному заземленному сетевому фильтру или сетевой розетке.
7. Включите портативный компьютер, затем включите дисплей.

Увеличение рабочего стола

1. Если подключен внешний дисплей, нажмите правой кнопкой мыши на рабочем столе и выберите опцию **Разрешение экрана** или нажмите кнопки <Fn><F1>.
2. Выполните настройку следующих параметров:
 - a. **Экран** — выберите дисплей, параметры которых необходимо настроить.
 - b. **Разрешение** — установите нужное разрешение дисплея.
 - c. **Ориентация** — выберите «Книжная» или «Альбомная» в зависимости от типа дисплея.
 - d. **Несколько дисплеев** — выберите одну из следующих опций:
 - Дублировать эти экраны
 - Расширить эти экраны
 - Показать рабочий стол на дисплее 1
 - Показать рабочий стол на дисплее 2
3. Нажмите кнопку **Применить**, чтобы изменения вступили в силу, и нажмите кнопку **ОК** для выхода.

Функция распознавания лица FastAccess (опция)

Ваш компьютер может иметь функцию распознавания лица FastAccess. Данная функция помогает обеспечить безопасный доступ к Вашему компьютеру Alienware благодаря использованию уникальных признаков вашего лица для проверки личности и автоматического ввода регистрационной информации, которая обычно вводится вручную, например идентификатор пользователя и пароль учетной записи Windows или защищенного веб-сайта. Для получения дополнительной информации нажмите **Start** (Пуск)  → **Programs** (Программы) → **FastAccess**.

Аккумуляторная батарея

Ваш портативный компьютер оборудован мощной перезаряжаемой литий-ионной (Li-ion) призматической аккумуляторной батареей. Время автономной работы от батареи будет изменяться в зависимости от конфигурации Вашего компьютера, модели, установленных приложений, настроек управления потреблением энергии и используемых функций. Аналогично другим аккумуляторам, максимальная емкость данного аккумулятора уменьшается с течением времени и в течение эксплуатации.

Светодиодные индикаторы заряда на аккумуляторной батарее указывают уровень заряда. После однократного нажатия на индикатор уровня заряда аккумулятора загорятся светодиодные индикаторы уровня заряда. Каждый из пяти индикаторов соответствует примерно 20% полного заряда аккумулятора. Так, например, если светятся четыре индикатора, значит заряд аккумулятора составляет примерно 60-80% от максимума, а если индикаторы не горят, то аккумулятор полностью разряжен.

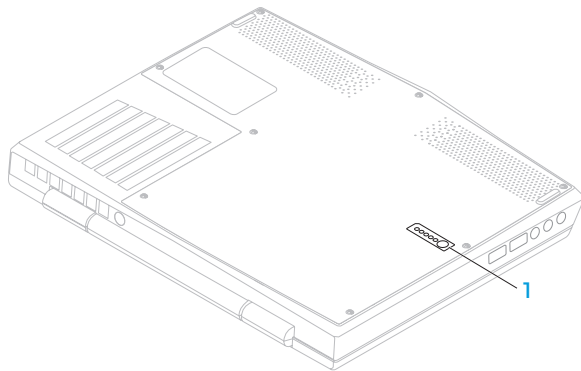

1 Индикатор напряжения батареи

Управление беспроводным соединением

Управление беспроводным соединением позволяет быстро контролировать все беспроводные соединения (Bluetooth, WLAN и WWAN).

Для включения и выключения беспроводного соединения:

1. Включите компьютер.
2. Нажмите кнопки <Fn><F3>.
3. После того, как откроется окно, выберите опцию (одну или несколько) для включения беспроводного соединения, или снимите выбор с опций для отключения соединения.
4. Нажмите **OK**.

Управление потреблением энергии

Понимание процесса потребления энергии

Для максимального использования энергии аккумуляторных батарей вам будет полезным уделить некоторое время для понимания принципа управления употреблением энергии вашей операционной системой.

Для настройки параметров потребления энергии можно использовать функции операционной системы. Установленная на Вашем компьютере операционная система Microsoft Windows предоставляет по умолчанию три варианта:

- Сбалансированный — максимальная производительность, когда Вы в ней нуждаетесь, и экономия энергии во время простоя.
- Экономный — позволяет экономить заряд батареи, снижая производительность компьютера, и сокращать количество потребленной Вашим компьютером энергии за весь срок его работы.
- Максимальная производительность — обеспечивает максимальный уровень производительности Вашей системы, регулируя частоту процессора в соответствии с вашими действиями и максимизируя производительность компьютера.

Настройка профилей электропитания

1. Нажмите **Пуск**  → **Панель управления**.
2. Нажмите **Все элементы панели управления**.
3. Дважды нажмите на значок **Электропитание**.
4. Выберите желаемый план потребления энергии. Для изменения настроек плана нажмите **Изменить настройки плана** под выбранным планом электропитания.

Сокращение потребляемой мощности

Не смотря на то, что Ваш портативный компьютер (вместе с операционной системой) способен экономить энергию, для сокращения потребляемой мощности Вы можете предпринять следующие действия;

- Снизить интенсивность подсветки ЖК-дисплея. Очень высокая яркость экрана значит высокое потребление энергии.
- Используйте режим **Go Dark** в центре управления Alienware Command Center.

Технология NVIDIA Optimus

В портативном компьютере Alienware M11x используется технология nVidia Optimus. Технология Optimus предназначена для достижения максимальной производительности и удобства работы пользователя компьютера с минимальным сокращением времени работы от аккумулятора. При запуске ресурсоемких графических приложений, например, трехмерных игр, данная технология позволяет сочетать работу встроенного графического процессора Intel с работой дискретного графического процессора nVidia. Графический процессор nVidia начинает работу только при запуске предварительно указанных приложений, что позволяет увеличить время автономной работы от аккумулятора.

Технология Optimus включается с помощью профиля приложений. При запуске приложения видеодрайверы проводят проверку и определяют наличие или отсутствие связанного с ними профиля.

- Если профиль приложения имеется, графический процессор nVidia включается и приложение работает в режиме высокой производительности. Графический процессор nVidia автоматически прекращает работу после закрытия приложения.
- Если профиль приложения отсутствует, используется встроенный графический процессор.

Список профилей приложений по умолчанию регулярно обновляется компанией nVidia и автоматический загружается в компьютер при наличии подключения к сети Интернет.

Также можно создавать профили приложений для любого приложения, установленного на вашем компьютере. Такая настройка может потребоваться для выпущенных недавно игр или приложений, не указанных в профиле приложений по умолчанию.

Изменение настроек профиля приложений

1. Нажмите правой кнопкой на рабочем столе и выберите пункт **Панель управления NVIDIA**.
2. В окне **Панель управления NVIDIA** нажмите **Настройки 3D**, чтобы развернуть меню (если оно еще не развернуто), а затем нажмите **Изменить настройки 3D**.
3. Во вкладке **Program Settings** (Настройки приложений) нажмите **Add** (Добавить) и укажите исполняемый файл (.exe) требуемого приложения. После добавления можно изменять настройки для данного приложения.

Чтобы изменить настройки для определенного приложения, выберите его в списке **Выберите приложение для настройки:** и внесите требуемые изменения.

 **ПРИМЕЧАНИЕ.** Для получения более подробной информации о параметрах и настройках панели управления nVidia выберите опцию **Справка**.

Настройка BIOS

Настройка системы

Функции настройки системы позволяют:

- Изменение информации о конфигурации системы после установки, замены или извлечения оборудования в портативном компьютере.
- Установка или изменение настраиваемых пользователем свойств.
- Просмотр установленного объема памяти или установка типа установленного жесткого диска.

Перед использованием настройки системы рекомендуется записать текущие настройки системы для использования в будущем.

 **ВНИМАНИЕ.** Не изменяйте системные настройки, если Вы не являетесь опытным пользователем компьютера. Определенные изменения могут привести к неправильной работе Вашего компьютера.

Вход в настройку системы

1. Включите (или перезагрузите) портативный компьютер.

 **ПРИМЕЧАНИЕ.** При длительном нажатии клавиши на клавиатуре может произойти ошибка клавиатуры. Для предотвращения возможной неисправности клавиатуры нажимайте и отпускайте клавишу <F2> с равными интервалами до появления экрана настройки системы.

2. Во время загрузки портативного компьютера нажмите кнопку <F2> непосредственно перед появлением логотипа операционной системы для получения доступа к **утилите настройки BIOS**.

В случае возникновения ошибки во время самотестирования при включении питания (Тест POST) Вы можете зайти в **утилиту настройки BIOS** нажатием на клавишу <F2> после подсказки.



 **ПРИМЕЧАНИЕ.** Если Вы не успели нажать эту клавишу и появился экран с логотипом операционной системы, дождитесь появления рабочего стола Microsoft® Windows®, затем выключите компьютер и повторите попытку.

Экраны настройки системы

В окне **утилиты настройки BIOS** отображается текущая или изменяемая конфигурация для портативного компьютера. Информация разделена на пять меню: **Главная**, **Расширенные настройки**, **Беспроводное соединение**, **Безопасность**, **Загрузка** и **Выход**.

Key Functions (Функции клавиш) отображается в нижней части окна **утилиты настройки BIOS** и содержит список клавиш и их функций, относящихся к активному полю программы настройки системы.

Варианты настройки системы

-  **ПРИМЕЧАНИЕ.** Не все элементы, описанные в этом разделе, могут присутствовать на экране. Это зависит от компьютера и установленных устройств.
-  **ПРИМЕЧАНИЕ.** Для получения обновленной инструкции по установке всех обслуживаемых компонентов см. *Руководство по обслуживанию* по адресу support.dell.com/manuals.

Основное меню

System Time (Системное время)	Отображает системное время.
System Date (Системная дата)	Отображает системную дату.
Alienware	Отображает номер модели Вашего компьютера.

Основное меню

Service Tag (Метка производителя)	Отображает метку обслуживания Вашего компьютера.
BIOS Version (Версия BIOS)	Отображает версию BIOS.
EC Version (Версия EC)	Отображает версию микропрограммы EC.
ME version (Версия ME)	Отображает версию встроенного ПО Intel ME.
CPU (ЦП)	Отображает тип установленного процессора.
CPU Frequency (Частота ЦП)	Отображает скорость работы процессора.
CPU L3 Cache (Кэш-память третьего уровня)	Отображает размер кэш-памяти процессора.

Основное меню

Integrated Graphics (Встроенный графический адаптер)	Отображает встроенные графические платы, поддерживаемые данным компьютером.
Discrete Graphics (Внешний графический адаптер)	Отображает основные встроенные графические платы, установленные на компьютере.
CPU ID (Идентификатор ЦП)	Отображает идентификатор процессора.
Total Memory (Общий объем памяти)	Отображает общий объем установленной оперативной памяти.
Memory Bank 0 (Разъем платы оперативной памяти 0)	Отображает объем установленной памяти в DIMM 0.
Memory Bank 1 (Разъем платы оперативной памяти 1)	Отображает объем установленной памяти в DIMM 1.

Подробнее

Intel SpeedStep

Позволяет включить или отключить использование технологии Intel SpeedStep. Отключение данной функции может привести к значительному росту производительности, но сильно сократит время автономной работы.

Virtualization
(Виртуализация)

Позволяет включать или выключать технологию виртуализации Intel.

USB Emulation
(Эмуляция USB)

Позволяет включить и выключить функцию эмуляции USB. Данная функция определяет порядок действий BIOS при отсутствии операционной системы с возможностью определения USB для работы с USB устройствами. Эмуляция USB всегда включена во время проверки POST.

ПРИМЕЧАНИЕ. Невозможно загрузиться с любого типа USB устройств (дискета, жесткий диск или ключ памяти) с отключенной данной функцией.

USB Wake Support
(Поддержка USB Wake)

Позволяет включать возможность устройства USB для вывода системы из режима ожидания или отключать функцию поддержки USB Wake.

ПРИМЕЧАНИЕ. Если включена функция USB Powershare, то устройство, подключенное к USB-разъему Powershare, не может выводить компьютер из спящего режима.

Подробнее

USB PowerShare	<p>Позволяет включать или отключать зарядку устройств, подключенных к USB-разъему Powershare при работе от батареи.</p>
<p>Integrated Network (Встроенный сетевой адаптер)</p>	<p>Позволяет включать или выключать встроенный сетевой контроллер.</p> <ul style="list-style-type: none"> • Отключен: внутренняя локальная сеть отключена и не определяется операционной системой. • Включен: встроенный сетевой контроллер включен.
<p>High Definition Audio (Аудио высокого разрешения)</p>	<p>Позволяет включить или выключать внутреннее звуковое устройство высокого разрешения.</p> <ul style="list-style-type: none"> • Отключен: внутреннее звуковое устройство отключено и не определяется операционной системой. • Включен: внутреннее звуковое устройство включено.
<p>SD Card Reader (Устройство для чтения SD-карт)</p>	<p>Позволяет включать или отключать встроенное устройство для чтения SD-карт.</p>
<p>CPU Turbo Mode (Турбо-режим ЦП)</p>	<p>Позволяет включать или выключать турбо-режим работы процессора Intel.</p>

Подробнее

Performance
Options
(Опции быстрого действия)

Позволяет активировать и деактивировать все функции сброса параметров.

SATA Operation
(Работа SATA)

Позволяет настроить режим работы встроенного контроллера SATA жесткого диска.

- ATA: SATA настроен для работы в режиме ATA.
- AHCI: SATA настроен для работы в режиме AHCI.

SATA Hard Drive
(Жесткий диск SATA)

Отображает модель установленного жесткого диска SATA.

Подробнее

Adapter Warnings
(Предупреждения для
адаптера)

Позволяет разрешить или запретить системе отображать предупреждение на экране при использовании определенных адаптеров переменного тока. Система выводит данные сообщения, когда вы пытаетесь использовать адаптеры переменного тока слишком низкой мощности для текущей конфигурации.

- Отключен: BIOS не будет обнаруживать неподдерживаемые адаптеры переменного тока, и никаких сообщений на экран выводиться не будет.
- Включен: BIOS будет обнаруживать неподдерживаемые адаптеры переменного тока, и на экран будет выводиться сообщение об ошибке.

Charger Behavior
(Зарядка)

Позволяет включать или отключать зарядку батареи.

Меню беспроводных подключений

Bluetooth

Позволяет включать или выключать встроенное устройство Bluetooth.

- Отключен: внутреннее устройство Bluetooth отключено и не определяется операционной системой.
- Включен: встроенное устройство Bluetooth включено.

Wireless Network
(Беспроводная сеть)

Позволяет включать или выключать встроенное устройство беспроводного доступа.

- Отключен: внутреннее устройство беспроводной связи отключено и не идентифицируется операционной системой.
- Включен: внутреннее беспроводное устройство включено.

WWAN

Позволяет включать или отключать встроенное устройство для подключения к беспроводной глобальной сети WWAN.

Wireless Switch/
Hotkey
(Переключатель устройств
беспроводного доступа/
горячая клавиша)

Позволяет включать или выключать встроенное устройство беспроводного доступа.

Меню безопасности

Supervisor Password (Главный пароль)	Отображает включение или выключение главного пароля.
User Password (Пароль пользователя)	Отображает включение или выключение пользовательского пароля.
Set Service Tag (Ввод номера метки обслуживания)	Позволяет установить метку обслуживания Вашего компьютера, если она еще не была установлена.
Set Supervisor Password (Установить главный пароль)	Позволяет установить главный пароль. Главный пароль позволяет ограничить доступ к утилите настройки системы.
Set User Password (Установить пользовательский пароль)	Позволяет установить пользовательский пароль. Пользовательский пароль управляет доступом к системе при загрузке.
Computrace	Позволяет включить или выключить функцию защиты Computrace Вашего компьютера.

Меню загрузки

Для изменения приоритета устройств при загрузке используйте клавиши <F5> или <F6>. Вы можете выбрать следующие опции:

- Hard Drive (Жесткий диск)
- USB Storage (Устройство USB для хранения данных)
- CD/DVD/BD
- Removal Devices (Съемные устройства)
- Network (Сеть)

Меню выхода

Exit Saving Changes (Сохранить изменения и выйти)	Позволяет выйти из программы настройки системы и сохранить изменения в CMOS.
Save Change Without Exit (Сохранить изменения, не выходя из настройки)	Позволяет продолжить работу с программой настройки системы, сохранив изменения в CMOS.
Exit Discarding Changes (Отменить изменения и выйти)	Позволяет выйти из программы настройки системы и загрузить прошлые значения для всех пунктов настройки из CMOS.
Load Optimal Defaults (Загрузить оптимальные значения по умолчанию)	Позволяет загрузить настройки по умолчанию для всех значений настроек.
Discard Changes (Отменить изменения)	Позволяет загрузить ранее выполненные настройки из CMOS для всех настроек системы.

ህድረ-ገጽ ፩: ስርዓተ-ሥራዎች
ሥርዓተ-ሥራዎች ለማረጋገጥ

ГЛАВА 4: УСТАНОВКА И ЗАМЕНА ОТДЕЛЬНЫХ ЭЛЕМЕНТОВ



ГЛАВА 4: УСТАНОВКА И ЗАМЕНА ОТДЕЛЬНЫХ ЭЛЕМЕНТОВ

В данной главе приводятся указания и рекомендации по увеличению вычислительной мощности и объема места для хранения данных с помощью установки нового оборудования. Компоненты для Вашего компьютера можно приобрести на веб-узле **dell.com** или **alienware.com**.

 **ПРИМЕЧАНИЕ.** Для получения инструкций по установке всех обслуживаемых компонентов см. *Руководство по обслуживанию* на веб-узле службы поддержки **support.dell.com/manuals**. Приобретенные у Dell и Alienware поставляются с определенными инструкциями по замене в комплекте.

Перед началом

В данном разделе приводятся процедуры по снятию и установке компонентов на Вашем портативном компьютере. Если не указано иначе, в каждой процедуре подразумевается соблюдение следующих условий:

- Вы выполнили требования «Выключение вашего компьютера» и «Перед началом работы с внутренними компонентами» настоящего раздела.
- Вы ознакомились с требованиями техники безопасности, поставляемыми в комплекте с вашим компьютером.
- Для замены компонента или установки отдельно приобретенного компонента выполните процедуру снятия в обратном порядке.

Данная процедура может потребовать использования следующих инструментов:

- Малая плоская отвертка
- Крестообразная отвертка





Выключение вашего компьютера

 **ВНИМАНИЕ.** Во избежание потери данных сохраните и закройте все открытые файлы и выйдите из всех открытых программ, прежде чем выключать портативный компьютер.

1. Сохраните и закройте все открытые файлы и выйдите из всех программ.
2. Нажмите **Пуск**  → **Выключение**.
Портативный компьютер выключится после окончания процесса завершения работы операционной системы.
3. Убедитесь, что компьютер и все подключенные к нему устройства выключены. Если компьютер и подсоединенные к нему устройства не выключились автоматически при завершении работы операционной системы, нажмите кнопку питания на 8-10 секунд, пока компьютер не выключится.

Перед началом работы с внутренними компонентами

Выполняйте следующие инструкции по безопасности для защиты своего компьютера и рабочего места от возможного повреждения и обеспечения своей собственной безопасности.

-  **ПРЕДУПРЕЖДЕНИЕ.** Перед началом работы с внутренними компонентами Вашего компьютера сначала ознакомьтесь с правилами техники безопасности по работе с Вашим компьютером. Для получения информации по наилучшим способам обеспечения техники безопасности см. домашнюю страницу по соблюдению установленных норм по адресу dell.com/regulatory_compliance.
-  **ВНИМАНИЕ.** Обращайтесь с компонентами и платами осторожно. Не следует дотрагиваться до компонентов и контактов платы. Держите плату за ее края. Держите такие компоненты, как процессор, за края, а не за контакты.
-  **ВНИМАНИЕ.** Ремонт компьютера может выполняться только квалифицированным специалистом. На ущерб, вызванный обслуживанием в неуполномоченном Dell сервисном центре, гарантия не распространяется.
-  **ВНИМАНИЕ.** Для предотвращения возникновения электростатического разряда, заземлитесь, надев антистатический браслет или периодически прикасаясь к некрашеной металлической поверхности, например, к разъему на задней панели компьютера.

△ **ВНИМАНИЕ.** При отключении кабеля тяните его за разъем или за язычок, но не за сам кабель. У некоторых кабелей имеются разъемы с фиксирующими лапками; перед отключением кабеля такого типа нажмите на фиксирующие лапки. При разъединении разъемов старайтесь разносить их по прямой, чтобы контакты не погнулись. Аналогично, перед подключением кабеля убедитесь в правильной ориентации и соответствии частей разъемов.

△ **ВНИМАНИЕ.** Во избежание повреждения компьютера перед началом работы с внутренними компонентами компьютера выполните следующие действия.

1. Рабочая поверхность должна быть ровной и чистой, чтобы не поцарапать крышку компьютера.
2. Выключите компьютер (для получения дополнительной информации, см. раздел «Выключение компьютера» на странице 67).

△ **ВНИМАНИЕ.** Чтобы отсоединить сетевой кабель, сначала отсоедините кабель от компьютера, а затем отсоедините его от сетевого устройства.

3. Отсоедините от компьютера все телефонные или сетевые кабели.
4. Нажмите и выньте все установленные карты из устройства для чтения карт.
5. Отсоедините компьютер и все внешние устройства от электросети.

△ **ВНИМАНИЕ.** Во избежание повреждения системной платы перед обслуживанием компьютера необходимо извлечь аккумуляторную батарею из отсека.

6. Извлеките аккумулятор из аккумуляторного отсека (для получения дополнительной информации см. раздел «Замена аккумуляторной батареи» на странице 70).
7. Нажмите кнопку питания, чтобы снять статическое электричество с системной платы.

Замена аккумуляторной батареи

Замена и извлечение данной аккумуляторной батареи может быть легко выполнена. Перед заменой аккумуляторной батареи убедитесь в том, что компьютер полностью выключен.

 **ВНИМАНИЕ.** Во избежание повреждения портативного компьютера используйте только тот аккумулятор, который предназначен именно для данного компьютера Alienware. Не используйте другие аккумуляторы, предназначенные для других портативных компьютеров Alienware или Dell.

Для снятия аккумуляторной батареи:

1. Следуйте инструкциям, приведенным в разделе «Перед началом работы» на стр. 66.
2. Выключите компьютер и переверните его.
3. Ослабьте восемь невыпадающих винтов и снимите крышку корпуса.

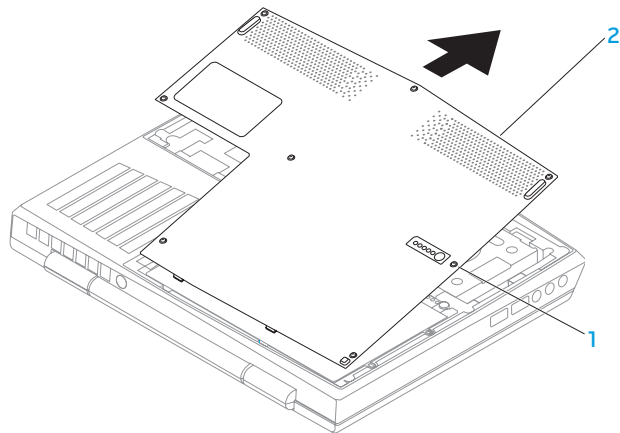

1 Невыпадающие винты (8)

2 Крышка корпуса

ГЛАВА 4: УСТАНОВКА И ЗАМЕНА ОТДЕЛЬНЫХ ЭЛЕМЕНТОВ

4. Извлеките два винта, с помощью которых аккумуляторная батарея крепится к корпусу компьютера.
5. Отключите кабель аккумуляторной батареи от разъема на системной плате.
6. Поднимите и выдвиньте аккумуляторную батарею из компьютера.

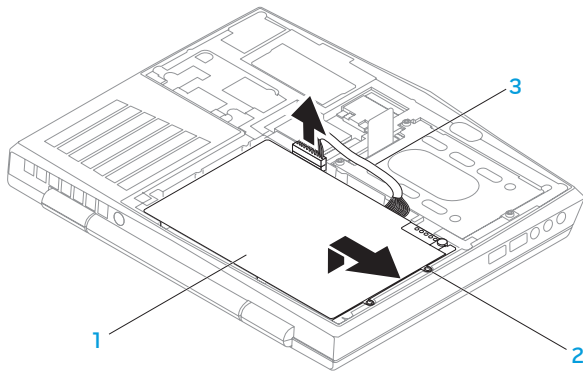

- 1** Аккумуляторная батарея **3** Кабель аккумуляторной батареи
2 Винты (2 шт.)

Чтобы заменить аккумуляторную батарею, выполните шаги по ее извлечению в обратном порядке.

Установка дополнительной памяти/замена памяти

Ваш портативный компьютер оборудован модулем памяти с возможностью настройки. Для обновления оперативной памяти доступны разъемы для модуля памяти промышленного стандарта JEDEC PC3-8500/PC3-10600 (DDR3) SODIMM. В приведенной ниже таблице указаны все возможные способы настройки системной памяти.

Разъем памяти №1	Разъем памяти №2	Общий объем памяти
1 Гб	1 Гб	2 Гб
1 Гб	2 Гб	3 Гб
2 Гб	2 Гб	4 Гб
4 Гб	4 Гб	8 Гб
8 Гб	8 Гб	16 Гб

Извлечение модулей памяти

1. Следуйте инструкциям, приведенным в разделе «Перед началом работы» на стр. 66.
2. Выключите компьютер и переверните его.
3. Ослабьте восемь невыпадающих винтов и снимите крышку корпуса.
4. Извлеките батарею (см. раздел «Замена аккумуляторной батареи» на странице 70).
5. Подушечками пальцев осторожно раскрывайте зажимные клипсы верхнего разъема модуля памяти до тех пор, пока модуль памяти не выскочит.
6. Извлеките модуль памяти.

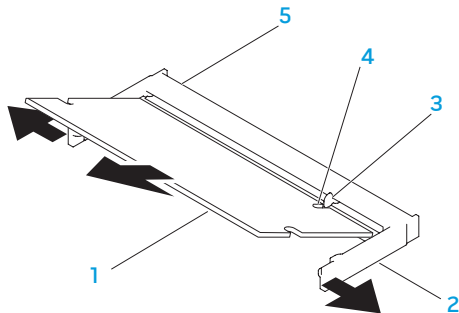

- | | | | |
|---|---------------------|---|----------------------|
| 1 | Модуль памяти | 4 | Выемка |
| 2 | Зажимные клипсы (2) | 5 | Разъем модуля памяти |
| 3 | Выступ | | |

Для замены модулей памяти повторите действия по извлечению в обратном порядке. Вставляя модуль памяти в разъем, убедитесь, что паз в модуле памяти совпадает с выступом в разъеме.

 **ПРИМЕЧАНИЕ.** Если необходимо установить модули памяти в два разъема, установите сначала модуль памяти в нижний разъем и лишь затем - в верхний.

 **ПРИМЕЧАНИЕ.** Возможно, если неправильно установить модуль памяти, компьютер не будет загружаться.

Обновление или замена жесткого диска

Ваш портативный компьютер оборудован одним разъемом подключения жесткого диска.

Извлечение жесткого диска

1. Следуйте инструкциям, приведенным в разделе «Перед началом работы» на стр. 66.
2. Выключите компьютер и переверните его.
3. Ослабьте восемь невыпадающих винтов и снимите крышку корпуса.
4. Извлеките батарею (см. раздел «Замена аккумуляторной батареи» на странице 70).
5. Частично вывинтите три невыпадающих винта, которые крепят жесткий диск к корпусу компьютера.
6. С помощью язычка приподнимите блок жесткого диска и отсоедините его от разъема на системной плате.
7. Извлеките блок жесткого диска из корпуса компьютера.

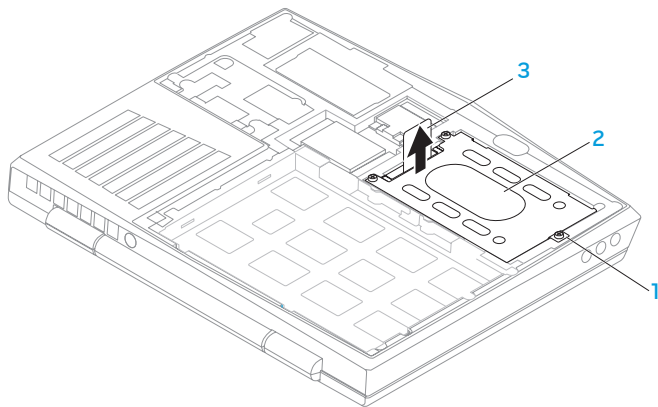

1 Невыпадающие винты (3 шт.) **3** Язычок

2 Блок жесткого диска

8. Открутите четыре винта, с помощью которых жесткий диск крепится к креплению жесткого диска.
9. Освободите держатели жесткого диска в соответствии с инструкцией, приведенной на рисунке.

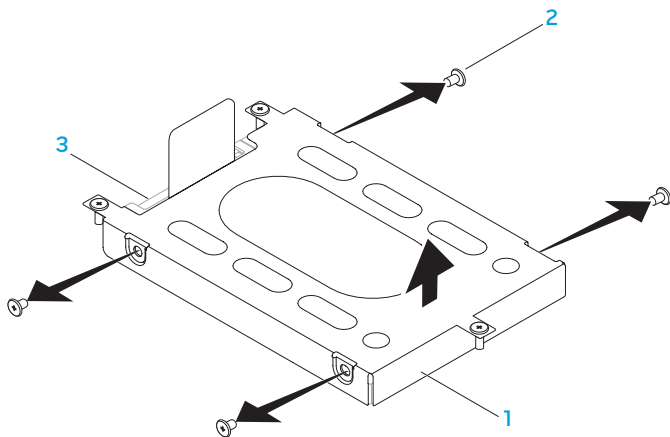

1 Ограничитель жесткого диска

3 Жесткий диск

2 Винты (4)

10. Снимите планку-шифратор с жесткого диска.

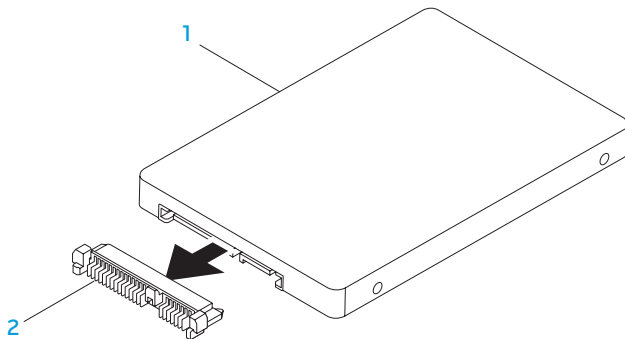

1 Жесткий диск

2 Планка-шифратор

Для замены жесткого диска повторите действия по извлечению в обратном порядке.

—XΨCΛ0I ☉: ΛΓΞΥΕΘΔΧΞΞΛΓΣΓ

РАЗДЕЛ 5: УСТРАНЕНИЕ НЕПОЛАДОК



Основные полезные советы

- Питание компьютера не включается: проверить подключение блока питания к рабочей сети питания. Если он подключен к сетевому фильтру, то убедитесь в том, что фильтр работает.
- Подключения: проверьте все кабели и убедитесь в отсутствии ненадежных соединений.
- Экономия энергии: нажав на кнопку питания на менее чем 4 секунды, убедитесь в том, что Ваша система не находится в режиме сна или ожидания. В режиме ожидания индикатор питания сменит свой цвет с синего на черный. В спящем режиме индикатор не будет гореть.
- Яркость: проверьте и отрегулируйте яркость ЖК-экрана нажатием сочетания клавиш <Fn><F4> или <Fn><F5>.
- Выбор дисплея: нажмите сочетание клавиш <Fn><F1> для проверки того, что портативный компьютер не переведен в режим вывода изображения «Только на внешний экран».
- Используйте с портативным компьютером только поставленный в комплекте адаптер переменного тока.

Создание резервных копий и общее обслуживание

- Необходимо регулярно создавать резервную копию и хранить копии операционной системы и программ в надежном месте. Не забудьте записать серийные номера, если Вы храните их не в оригинальных коробках, например, в футляре для компакт-дисков.
- Запускайте обслуживающие утилиты как можно чаще. Вы можете запланировать выполнения данных утилит на время простоя вашего компьютера. Для этого Вы можете использовать предоставляемые вместе с операционной системой утилиты или же приобрести более мощное специализированное программное обеспечение.
- Выпишите Ваши пароли и храните их в безопасном месте (не в Вашем компьютере). Это особенно важно в том случае, если Вы пожелаете защитить с помощью пароля системный BIOS и операционную систему.
- Записывайте важнейшие настройки, например, настройки сети, коммутируемого доступа, почты и доступа в Интернет.

При выполнении поиска и устранения неисправностей на Вашем компьютере выполняйте следующие указания по обеспечению безопасности:

- До того, как прикоснуться к внутренним компонентам компьютера, следует дотронуться до некрашеной части корпуса. Таким образом Вы снимите накопившийся заряд статического электричества, который может повредить ваш компьютер.
- Выключите компьютер и все подключенные периферийные устройства.
- Отключите все подключенные к компьютеру периферийные устройства.

Необходимо проверить:

- Убедиться в том, что кабель адаптера переменного тока надежно подключен к компьютеру и заземленной трехштырьковой розетке. Убедиться в работоспособности розетки.
- Убедиться в том, что ИБП или удлинитель включен (если применимо).
- Если Ваши периферийные устройства (например, клавиатура, мышь, принтер и т.д.) не работают, то убедитесь в надежности всех соединений.
- Если перед возникновением проблемы была выполнена установка или извлечение компонентов компьютера, то убедитесь в правильности проведения процедуры установки.
- В случае возникновения на экране сообщения об ошибке запишите точный текст сообщения об ошибке перед звонком в службу технической поддержки Alienware для облегчения диагностики и устранения неисправности.
- Если в программе появится сообщение об ошибке, обратитесь к документации программы.

Программные диагностические инструменты

Расширенная проверка системы при загрузке (ePSA)

Компьютер запускает расширенную проверку системы при загрузке (ePSA), которая представляет собой последовательность тестов системной платы, клавиатуры, дисплея, памяти жесткого диска и т.п.

Для запуска проверки ePSA:

1. Включите (или перезагрузите) компьютер.
2. Выключите и перезагрузите портативный компьютер. Когда на экране появится логотип Alienware, сразу нажмите клавишу <F12>.

 **ПРИМЕЧАНИЕ.** Если после долгого ожидания появляется логотип операционной системы, продолжите ожидание до тех пор, пока не увидите рабочий стол Microsoft® Windows®; затем выключите компьютер и попробуйте еще раз.

3. Выберите пункт **Diagnostics** (Диагностика) в загрузочном меню и нажмите клавишу <Enter>.
4. Следуйте инструкциям на экране.

Если обнаружен какой-либо сбой, компьютер останавливается и выдает звуковой сигнал.

- Для прекращения проверки и перезагрузки компьютера нажмите клавишу <n>;
- Для перехода к следующему тесту нажмите клавишу <y>;
- Для повторной проверки компонента, не прошедшего проверку, нажмите клавишу <g>.

РАЗДЕЛ 5: УСТРАНЕНИЕ НЕПОЛАДОК

Если в процессе выполнения проверки ePSA обнаружены неполадки, запишите код(ы) неполадки и обратитесь в компанию Alienware (более подробная информация дана в разделе «Как связаться с Alienware» на стр. 119).

Если проверка ePSA была завершена успешно, будет выведено следующее сообщение: «Do you want to run the remaining memory tests? This will take about 30 minutes or more. Do you want to continue? (Recommended).» (Вы хотите запустить оставшиеся тесты памяти? Данная процедура займет более 30 минут. Желаете продолжить? (Рекомендуется)).

Если существуют проблемы с памятью, нажмите <y>, в противном случае нажмите <n>. Отобразится следующее сообщение: «Enhanced Pre-boot System Assessment complete.» (Расширенная проверка системы при загрузке закончена).

Нажмите <o> для перезагрузки компьютера.

Ответы на частые вопросы

Неполадки при загрузке компьютера

Компьютер не проходит тест POST

Самотестирование после включения питания (тест POST) гарантирует соответствие компьютера всем требованиям системы, а также надлежащую работу аппаратного обеспечения до продолжения процесса загрузки. Если компьютер проходит тест POST, процесс загрузки продолжается в нормальном режиме. Если же компьютер не проходит тест POST, издается один сигнал для сообщения об общей неисправности, а на экран выводится сообщение об ошибке. Для получения справки и помощи обратитесь в отдел технической поддержки компании Alienware (см. раздел «Как связаться с Alienware» на стр. 119).

Компьютер не отвечает на запросы/появляется экран темно-синего цвета

 **ВНИМАНИЕ.** Если Вы не смогли завершить работу системы, данные могут быть потеряны.

Если компьютер не реагирует на нажатие клавиш на клавиатуре или перемещение мыши, нажмите кнопку питания и держите ее нажатой не менее чем 6 секунд, пока компьютер не выключится, затем перезагрузите компьютер.

 **ПРИМЕЧАНИЕ.** После перезагрузки компьютера может запуститься программа chkdsk. Следуйте инструкциям на экране.

Неполадки с программным обеспечением

Приложение не отвечает на запросы или часто прекращает работу

Завершите программу:

1. Нажмите <Ctrl><Shift><Esc> одновременно.
2. Перейдите на вкладку **Приложения** и выберите программу, которая не отвечает.
3. Нажмите кнопку **Завершить задачу**.

Обратитесь к документации по программе.

Если необходимо, удалите и заново установите программу.

Программа разработана для более ранних версий операционной системы Microsoft Windows

Запустите мастер совместимости программ:

Мастер совместимости программ **Program Compatibility Wizard** помогает настроить приложение таким образом, что оно работает в среде, подобной более ранним версиям операционной среды Microsoft Windows.

1. Нажмите **Пуск**  → **Панель управления** → **Программы** → **Программы и функции** → **Использовать более раннюю программу с данной версией Windows**.
2. В окне приветствия нажмите кнопку **Далее**.
3. Следуйте инструкциям на экране.

Другие проблемы с программным обеспечением

Сразу же создайте резервные копии файлов.

Используйте антивирусное программное обеспечение для проверки жестких дисков или компакт-дисков.

Сохраните и закройте все открытые файлы или программы, а затем завершите работу компьютера с помощью меню Пуск.

Выполните сканирование компьютера для поиска шпионского программного обеспечения:

Если производительность компьютера ухудшилась, на экране часто появляются окна с рекламой или имеются проблемы подключения к Интернету, то, вероятно, компьютер заражен шпионским программным обеспечением. Воспользуйтесь антивирусной программой, в которую входит защита от шпионского программного обеспечения (может потребоваться обновление программы), чтобы выполнить сканирование компьютера и удалить шпионские программы.

Запустите диагностику ePSA:

Если все тесты пройдены успешно, ошибка связана с программным обеспечением.

Прочитайте документацию по программе или обратитесь к производителю за информацией по устранению неисправностей:

- Убедитесь, что программа совместима с операционной системой, установленной на компьютере.
- Убедитесь, что компьютер соответствует минимальным требованиям к оборудованию, необходимым для запуска программного обеспечения. Информацию см. в документации по программе.
- Убедитесь, что программа была правильно установлена и настроена.
- Убедитесь, что драйверы устройств не конфликтуют с программой.
- Если необходимо, удалите и заново установите программу.

Проблемы с жестким диском

Дайте компьютеру остыть перед включением

Горячий накопитель на жестких дисках может мешать запуску операционной системы. Прежде чем включать компьютер, попробуйте дать ему остыть до комнатной температуры.

Запустите программу проверки диска

1. Нажмите **Пуск**  → **Компьютер**.
2. Щелкните правой кнопкой мыши **Локальный диск C:**.
3. Нажмите **Свойства** → **Инструменты** → **Проверить сейчас**.
Если появляется окно **Контроля учетных записей пользователей**, нажмите **Дальше**.
4. Следуйте инструкциям на экране.

Неполадки с памятью

При запуске обнаруживаются ошибки памяти

Убедитесь в правильности расположения и ориентации модулей памяти. Если возможно, повторно установите подули памяти в разъемах (см. «Установка дополнительных модулей памяти/замена модулей памяти» на стр. 73).

Неполадки при работе дисплея

Нет изображения на мониторе

 **ПРИМЕЧАНИЕ.** Если используется программа, которая требует более высокого разрешения, чем поддерживается компьютером, рекомендуется подключить к компьютеру внешний монитор.

Возможно, компьютер находится в энергосберегающем режиме:

Для перехода в нормальный режим работы нажмите на любую клавишу или на кнопку питания.

Переключите видеоизображение:

Если к компьютеру подключен внешний монитор, для переключения изображения на дисплей нажмите комбинацию клавиш <Fn><F1>.

Неполадки с электропитанием

При нажатии на кнопку питания компьютер не включается

- Если блок питания подключен к фильтру или ИБП, убедитесь, что они надежно подсоединены к сети электропитания, включены и работают правильно.
- Проверьте правильную работу розетки при помощи другого устройства, например, заведомо исправного радиоприемника или лампы. Если розетка не работает, вызовите электрика или свяжитесь с поставщиком электроэнергии для оказания дальнейшей помощи.
- Если неполадка не устранена, обратитесь в центр поддержки Alienware (см. раздел «Как связаться с Alienware» на стр. 119).

—XΨCλ0I 3: ΔΔλ07 I0-370I6

РАЗДЕЛ 6: ВОССТАНОВЛЕНИЕ СИСТЕМЫ



AlienRespawn

- △ **ВНИМАНИЕ.** Использование системы AlienRespawn полностью удаляет все программы и драйверы, которые были установлены после приобретения компьютера. Перед использованием системы AlienRespawn подготовьте диск с приложениями, которые вам необходимо установить на компьютере. Используйте функцию восстановления компьютера AlienRespawn только в том случае, если проблему с операционной системой не удалось решить с помощью функции восстановления системы.
- △ **ВНИМАНИЕ.** Несмотря на то, что система AlienRespawn предназначена для сохранения файлов данных Вашего компьютера, рекомендуется создать резервную копию файлов данных перед использованием AlienRespawn.

Вы можете использовать функцию AlienRespawn для восстановления рабочего состояния вашего жесткого диска, которое было при покупке компьютера, сохраняя файлы данных.

AlienRespawn позволяет создавать резервную копию и восстанавливать более раннее рабочее состояние вашего компьютера.

AlienRespawn Basic (Базовая версия)

Для восстановления заводского образа при сохранении файлов данных:

1. Выключите компьютер.
2. Отключите все подключенные к компьютеру устройства (например, дисковод USB, принтер и т.д.) и удалите все недавно установленное внутреннее аппаратное обеспечение.

 **ПРИМЕЧАНИЕ.** Не отключайте кабель адаптера переменного тока.

3. Включите Ваш компьютер.
4. После появления логотипа Alienware нажмите кнопку <F8> несколько раз для открытия окна **Дополнительные параметры загрузки**.

 **ПРИМЕЧАНИЕ.** Если после длительного ожидания появляется логотип системы, подождите еще до тех пор, пока не появится рабочий стол Microsoft Windows; после этого выключите компьютер и попробуйте еще раз.

5. Выберите **Восстановить компьютер**.
6. Выберите опцию **AlienRespawn and Emergency Backup** (AlienRespawn и аварийное копирование данных) из меню **System Recovery Options** (Опции резервного копирования системы) и следуйте инструкциям, появляющимся на экране.

 **ПРИМЕЧАНИЕ.** Для выполнения процесса восстановления может потребоваться час или более в зависимости от объема восстанавливаемых данных.

 **ПРИМЕЧАНИЕ.** Более подробная информация по работе функции AlienRespawn дана в базе знаний, статья № 353560, см. веб-узел support.dell.com.

Модернизация до профессиональной версии AlienRespawn Professional



AlienRespawn обеспечивает дополнительные функции:

- Создание резервной копии и восстановление компьютера в зависимости от типов файлов
- Создание резервной копии файлов на локальных устройствах хранения
- Выполнение резервного копирования по расписанию

Для того, чтобы модернизировать систему до версии AlienRespawn Professional:

1. Двойным щелчком откройте ярлык AlienRespawn  в области уведомлений на рабочем столе.
2. Нажмите **Upgrade Now!** (Обновить сейчас!).
3. Следуйте инструкциям на экране.

Создание архивной копии с помощью сервиса Dell DataSafe Online (дополнительно)

-  **ПРИМЕЧАНИЕ.** Сервис Dell DataSafe Online поддерживается только операционными системами Windows.
-  **ПРИМЕЧАНИЕ.** Для быстрой загрузки или пересылки рекомендуется использовать широкополосное соединение.

Dell DataSafe Online представляет собой сервис для автоматического резервного копирования и восстановления данных, который помогает защитить Ваши данные и другие важные файлы в случае различных происшествий: кражи, пожара или стихийных бедствий. Вы можете получить доступ к этой службе с помощью Вашего компьютера, используя учетную запись, защищенную паролем.

Для получения дополнительной информации посетите веб-узел **delldatasafe.com**.

Планировать создание архивов данных:

1. Дважды щелкните ярлык Dell DataSafe Online  на панели задач.
2. Следуйте инструкциям, появляющимся на экране.

Сервис My Dell Downloads

 **ПРИМЕЧАНИЕ.** Сервис My Dell Downloads может быть недоступен для некоторых регионов.

Некоторые программы из тех, которые были предварительно установлены на Вашем компьютере Dell или Alienware, не комплектуются CD- или DVD-дисками с резервными копиями. Доступ к данному программному обеспечению можно получить на веб-узле My Dell Downloads. С данного веб-узла Вы можете загрузить имеющееся программное обеспечение для установки или создать свой собственный резервный диск.

Для регистрации и использования сервиса My Dell Downloads:

1. Перейдите по адресу **DownloadStore.dell.com/media**.
2. Выполняйте инструкции на экране для выполнения регистрации и загрузки программного обеспечения.
3. Повторно установите программное обеспечение или создайте резервный диск для использования в будущем.

~\XSCXOI 8: X\DA-A DCO-V\X/A-AXAXEED

РАЗДЕЛ 7: ТЕХНИЧЕСКИЕ ХАРАКТЕРИСТИКИ



РАЗДЕЛ 7: ТЕХНИЧЕСКИЕ ХАРАКТЕРИСТИКИ

Модель компьютера

Alienware M11x-R3

Размеры

Высота (по передней и задней стороне) 32,7 мм (1,29 дюйма)

Ширина 285,7 мм (11,25 дюйма)

Глубина 233,3 мм (9,19 дюйма)

Вес с батареей на 8 ячеек (начальное значение) 2,0 кг (4,4 фунта)

ПРИМЕЧАНИЕ. Вес Вашего портативного компьютера будет отличаться в зависимости от заказанных параметров и изменчивости производственного процесса.

Информация о системе

Процессор Intel Core i5 ULV (2-е поколение)

Intel Core i7 ULV (2-е поколение)

Кэш-память второго уровня 256 Кбайт

Кэш-память третьего уровня до 4 Мбайт

Информация о системе

Частота шины	100 МГц
Набор микросхем системы	Набор микросхем Mobile Intel QS67 Express
Разрядность шины SDRAM	один или два 64-битных канала DDR3 с частотой до 1333 МГц
Разрядность адресной шины процессора	32 бита
Разрядность процессора	64 бит
ППЗУ BIOS	32 Мбит
Графическая шина	PCIe x16 Gen2

Память

Разъемы	два внутренних разъема для малогабаритных модулей памяти DDR3 с двухрядным расположением выводов
Допустимый объем	1 Гб, 2 Гб, 4 Гб и 8 Гб
Тип памяти	до 1333 МГц, небуферизованная, не-ECC, двух-канальная DDR3 конфигурация
Поддерживаемые конфигурации памяти	2 Гб, 3 Гб, 4 Гб, 8 Гб и 16 Гб

РАЗДЕЛ 7: ТЕХНИЧЕСКИЕ ХАРАКТЕРИСТИКИ

IEEE 1394

Контроллер	JMicron JMB380
Интерфейс	совместимый со стандартной спецификацией IEEE 1394a-2000

Порты и разъемы

Сетевой адаптер	один разъем RJ45
Разъем USB	<ul style="list-style-type: none">• один 4-контактный разъем, совместимый с USB 2.0, с функцией зарядки PowerShare• два 4-контактных разъема, совместимых с USB 3.0
HDMI	один 19-контактный разъем
DisplayPort	один 20-контактный разъем
Звуковые устройства	два разъема аудиовыхода/наушников и один разъем аудиовхода/микрофона
Считыватель для карт Media Card	один разъем 8-в-1
SIM-карта	один разъем для SIM-карты
IEEE 1394	один 4-контактный последовательный разъем

Передача данных

Сетевой адаптер	Локальная сеть 10/100/1000 Мбит/с на системной плате
Беспроводная связь	<ul style="list-style-type: none"> • один слот Mini-Card половинного размера • один слот Mini-Card полного размера • Bluetooth; Intel Wireless Display (опция); Беспроводной интернет 3G (опция); Беспроводной интернет 4G (опция)

Видео

Видеоадаптер	
Встроенный	Intel HD Graphics 3000
Отдельный	NVIDIA GeForce GT 540M
Видеопамять	
Встроенная	Выделенная видеопамять 512 Мб (для общей системной памяти более 4 Гб)
Отдельная	1 Гб 2 Гб
Поддержка внешнего дисплея	HDMI 1.4, разъем для внешнего дисплея DisplayPort, и беспроводного дисплея Intel Wireless Display (опция)

РАЗДЕЛ 7: ТЕХНИЧЕСКИЕ ХАРАКТЕРИСТИКИ

Аудио

Контроллер	технология Intel High-Definition Audio
Динамик	одиночные динамики сопротивлением 8 Ом в левой и правой колонке
Внутренний усилитель для динамиков	до 1 Вт на канал; общая мощность до 2 Вт
Поддержка внутреннего микрофона	цифровой двухканальный микрофон, встроенный в камеру
Регулировка уровня звука	программное меню и функциональные клавиши на клавиатуре для управления звуком

Жесткий диск

Интерфейс	SATA
Число жестких дисков	один
Жесткий диск	жесткий диск SATA 2,5 дюйма
Тип	стандартные переносные твердотельные накопители

Поддерживаемые форматы карт

Карты памяти	<ul style="list-style-type: none"> • Карта памяти Secure digital (SD) • Карта MultiMedia Card (MMC) • Карта Memory Stick PRO • Карта MultiMedia Card plus (MMC+) • Карта Memory Stick • Карта памяти xD-Picture (тип М и тип Н)
Платы видеоадаптеров	<ul style="list-style-type: none"> • Intel HD Graphics 3000 • NVIDIA GeForce GT 540M (отдельная)

Дисплей

Тип	11,6 дюйма, HD TrueLife, WLED
Максимальное разрешение	1366 x 768
Размеры	
Высота	144 мм (5,67 дюйма)
Ширина	256,12 мм (10,08 дюйма)
Диагональ	293,83 мм (11,57 дюйма)

РАЗДЕЛ 7: ТЕХНИЧЕСКИЕ ХАРАКТЕРИСТИКИ

Дисплей

Частота обновления	60 Гц
Угол открытой крышки дисплея	от 0° (закрыта) до 140°
Шаг зерна	0,2550 мм
Настройка	Для настройки яркости используются комбинации клавиш

Клавиатура (с подсветкой)

Количество клавиш	82 (Корея, США и Канада); 83 (Европа); 86 (Япония)
Цвет подсветки	красный, зеленый и синий. Цвет можно изменить при помощи программы AlienFX в центре управления Alienware Command Center. Более подробная информация дана в разделе « <i>Центру управления Alienware Command Center</i> » на стр. 40.

Камера

Разрешение камеры	2,0 мегапиксела
Видеоразрешение	1600 x 1200
Диагональный угол обзора	60°

Сенсорная панель

Разрешение по осям X/Y (режим графики таблиц)	240 знаков на дюйм
Размер	
Высота	71,7 мм (2,82 дюйма) чувствительная зона
Ширина	34,0 мм (1,34 дюйма), прямоугольник

Аккумулятор

8-ячеечная литий-ионная батарея Smart (63 Вт*ч)

Высота	11,2 мм (0,44 дюйма)
Ширина	173 мм (6,81 дюйма)
Глубина	109,4 мм (4,31 дюйма)
Масса	0,43 кг (0,94 фунта)
Напряжение	14,8 В
Время работы	время работы батареи меняется в зависимости от условий эксплуатации и может значительно уменьшаться при выполнении энергоемких задач.
Срок службы (приблизительно)	300 циклов разряда/заряда

РАЗДЕЛ 7: ТЕХНИЧЕСКИЕ ХАРАКТЕРИСТИКИ

Аккумулятор

Диапазон температур

При работе

от 0 °C до 50 °C (от 32°F до 122 °F)

Для хранения

от -20 °C до 60 °C (от -4 °F до 140 °F)

Батарея типа «таблетка»

CR-2032

Адаптер переменного тока

Тип

65 Вт/90 Вт

Входное напряжение

100-240 В перем. тока

Входной ток (максимум)

65 Вт

1,7 А/1,6 А

90 Вт

1,5 А/1,6 А

Входная частота

50-60 Гц

Выходной ток

65 Вт

3,34 А (непрерывный)

90 Вт

4,62 А (длительно)

Адаптер переменного тока

Выходная мощность	65 Вт/90 Вт
Номинальное выходное напряжение	19,5 В постоянного тока
Диапазон температур	
При работе	от 0° до 40°C (от 32° до 104°F)
Для хранения	от -40° до 70°C (от -40° до 158°F)
Типы разъемов	
Разъем постоянного тока	трехконтатная вилка, 7,4 мм
Разъем переменного тока	трехконтатная вилка – С6 (65 Вт) трехконтатная вилка – С6 (90 Вт)

РАЗДЕЛ 7: ТЕХНИЧЕСКИЕ ХАРАКТЕРИСТИКИ

Условия работы компьютера

Диапазон температур

При работе от 0° до 35°C (от 32° до 95°F)

Для хранения от -40° до 65°C (от -40° до 149°F)

Относительная влажность (максимальная)

При работе от 10% до 90% (без конденсации)

Для хранения от 10% до 95% (без конденсации)

Максимальная вибрация (случайный спектр вибраций, моделирующий условия работы пользователя)

При работе 0,66 GRMS (среднекв.)

Для хранения 1,3 GRMS (среднекв.)

Условия работы компьютера

Максимальный удар (при работе - измеряется при нахождении жесткого диска в рабочем режиме с помощью полусинусоидального импульса длительностью 2 мс. Для хранения - измеряется при нахождении головок жесткого диска в положении парковки с помощью полусинусоидального импульса длительностью 2 мс)

При работе	110 g
------------	-------

Для хранения	160 g
--------------	-------

Высота над уровнем моря (максимальная)

При работе	от -15,2 до 3048 м
------------	--------------------

Для хранения	от -15,2 до 10 668 м
--------------	----------------------

Уровень загрязняющих веществ, переносимых по воздуху	G2 или ниже, в соответствии со стандартом ISA-S71.04-1985
--	---



ПРИЛОЖЕНИЕ



ОБЩИЕ ПРАВИЛА ТЕХНИКИ БЕЗОПАСНОСТИ И ИСПОЛЬЗОВАНИЯ ЭЛЕКТРИЧЕСКИХ УСТРОЙСТВ

Установка компьютера

- Перед началом эксплуатации Вашего компьютера ознакомьтесь с указаниями, приведенными на корпусе Вашего компьютера и в документации.
- Сохраните инструкции по технике безопасности и эксплуатации.
- Запрещается использовать данное устройство возле воды или источника тепла.
- Всегда устанавливайте компьютер на устойчивую рабочую поверхность.
- Подключайте компьютер только к такому типу источника питания, который указан на паспортной табличке изделия.
- Не допускайте блокировки или закрытия любых отверстий или вентиляторов на корпусе компьютера. Они необходимы для обеспечения циркуляции воздуха.
- Не вставляйте какие-либо предметы в вентиляционные отверстия в корпусе.
- Убедитесь в том, что во время эксплуатации Ваш компьютер заземлен надлежащим образом.
- Не пытайтесь подключить Ваш компьютер к розетке без надлежащего заземления.
- Если Вы используете электрический удлинитель, то убедитесь в том, что общий потребляемый компьютером номинальный ток не превышает максимально допустимое значение для электрического удлинителя.

Использование компьютера

- Уложите все кабели и шнур питания таким образом, чтобы избежать возможного падения или помех. Не допускайте размещения каких-либо предметов на шнуре электропитания.
- Не допускайте попадания какой-либо жидкости на поверхность или внутрь Вашего компьютера.
- Перед перемещением Вашего компьютера всегда отключайте все шнуры питания, модемные и прочие кабели от стенных розеток для того, чтобы не допустить поражения электрическим током.

Опасность электростатического разряда (ESD)

Если не принять мер предосторожности, то электростатический разряд (ESD) может повредить электронные компоненты внутри компьютера. Возникновение электростатических разрядов вызывается статическим электричеством, а нанесенные повреждения обычно носят необратимый характер.

Специалисты по компьютерной технике обычно используют специальную подключенную к корпусу компьютера заземляющую манжету, чтобы избежать повреждений компонентов статическим электричеством. Для уменьшения риска повреждения компонентов электростатическим разрядом следует соблюдать следующие рекомендации:

- Перед началом проведения работ необходимо отключить питание Вашего компьютера и подождать несколько минут.
- Прикоснитесь к корпусу компьютера для снятия электростатического заряда со своего тела.

ПРИЛОЖЕНИЕ

- Не ходите по комнате во время выполнения замены компонентов внутри корпуса, особенно если пол покрыт ковром, или в помещении с низкой температурой и влажностью.
- Дотрагивайтесь только до тех компонентов, замену которых необходимо выполнить.
- Если Вы по какой-либо причине извлекли периферийные платы, то поместите их на снятую часть компьютерного корпуса. Не прикасайтесь к краевым соединителям в нижней части платы, которые подключаются к системной плате.

Общие правила техники безопасности

- Механические удары: ни при каких условиях не подвергайте Ваш компьютер воздействию сильных механических ударов. Небрежное обращение с Вашим компьютером может привести к его повреждению. Гарантия не распространяется на повреждения, возникшие в результате механических ударов.
- Поражение электрическим током: компьютер в закрытом корпусе безопасен. Ваш компьютер имеет встроенную защиту от большинства сбоев электропитания.

Свяжитесь с Alienware в следующих случаях

- Повреждена батарея, шнур питания или вилка.
- При попадании в Ваш компьютер жидкости.
- В случае падения Вашего компьютера или повреждения его корпуса.
- В случае невозможности нормальной работы Вашего компьютера при соблюдении всех указаний инструкции по эксплуатации.

Запасные компоненты или комплектующие детали

Рекомендуется использовать только те запасные части и принадлежности, которые рекомендует компания Alienware.

Как связаться с Alienware

Для клиентов в США / Канаде: тел. 1-800-ALIENWARE.

 **ПРИМЕЧАНИЕ.** При отсутствии действующего подключения к Интернету контактную информацию можно найти в счете на приобретенный товар, упаковочном листе, счете или каталоге продуктов Dell.

Dell предоставляет интерактивную поддержку и поддержку клиентов по телефону, а также другие виды услуг. Поскольку доступность услуг зависит от страны и продукта, некоторые услуги могут быть недоступны в вашем регионе.

Чтобы обратиться в Dell по вопросам продажи, технической поддержки или обслуживания клиентов,

1. Посетите веб-страницу dell.com/contactdell.
2. Выберите страну или регион.
3. Выберите ссылку на соответствующую услугу или поддержку.
4. Выберите наиболее удобный способ обращения в Dell.

Веб-узлы

Информацию о продуктах и услугах Alienware можно получить на следующих веб-узлах:

- **dell.com**
- **dell.com/ap** (только для Азиатско-Тихоокеанского региона)
- **dell.com/jp** (только для Японии)
- **euro.dell.com** (только для Европы)
- **dell.com/la** (Латинская Америка и Карибский бассейн)
- **dell.ca** (только для Канады)

Связаться со службой поддержки Alienware можно на следующих веб-узлах:

- **support.dell.com**
- **support.jp.dell.com** (только для Японии)
- **support.euro.dell.com** (только для Европы)
- **support.la.dell.com** (Аргентина, Бразилия, Чили, Мексика)

Информация в соответствии с NOM (официальный стандарт Мексики) (только для Мексики)

Следующая информация об устройствах, описанных в данном документе, приводится в соответствии с требованиями Официального мексиканского стандарта (NOM):

Импортер:

Dell México S.A. de C.V.
 Paseo de la Reforma 2620 - Flat 11°
 Col. Lomas Altas
 11950 México, D.F.

Номер модели	Напряжение	Частота	Потребление электроэнергии	Выходное напряжение	Выходной ток
P06T	100-240 В перем. тока	50-60 Гц	1,50 А/1,70 А	19,50 В пост. тока	3,34 А/4,62 А

Для получения более подробной информации ознакомьтесь с инструкцией по технике безопасности, прилагаемой к Вашему компьютеру.

Для получения информации по наилучшим способам обеспечения техники безопасности см. домашнюю страницу по соблюдению установленных норм по адресу dell.com/regulatory_compliance.

